



BULLETIN DE L'INSTITUT FRANÇAIS D'ARCHÉOLOGIE ORIENTALE

en ligne en ligne en ligne en ligne en ligne en ligne en ligne en ligne en ligne en ligne en ligne

BIFAO 78 (1978), p. 231-258

S.A.A. El-Nassery, Guy Wagner, Abdul Hafeez Abdul-AI

Nouvelles stèles de Kôm Abou Bellou [avec 18 planches et 1 dépliant].

Conditions d'utilisation

L'utilisation du contenu de ce site est limitée à un usage personnel et non commercial. Toute autre utilisation du site et de son contenu est soumise à une autorisation préalable de l'éditeur (contact AT ifao.egnet.net). Le copyright est conservé par l'éditeur (Ifao).

Conditions of Use

You may use content in this website only for your personal, noncommercial use. Any further use of this website and its content is forbidden, unless you have obtained prior permission from the publisher (contact AT ifao.egnet.net). The copyright is retained by the publisher (Ifao).

Dernières publications

9782724711714	<i>La pensée et la pratique pharmacologiques d'Avicenne</i>	Sylvie Ayari
9782724711899	<i>BCAI 40</i>	
9782724711288	<i>Karnak-Nord XI</i>	Colin Hope
9782724711622	<i>BIFAO 126</i>	
9782724711059	<i>Les Inscriptions de visiteurs dans les Tombes thébaines</i>	Chloé Ragazzoli
9782724711455	<i>Les émotions dans l'Égypte Ancienne</i>	Rania Y. Merzeban (éd.), Marie-Lys Arnette (éd.), Dimitri Laboury, Cédric Larcher
9782724711639	<i>AnIsl 60</i>	
9782724711448	<i>Athribis XI</i>	Marcus Müller (éd.)

NOUVELLES STÈLES DE KOM ABU BELLOU

S.A.A. EL-NASSERY et Guy WAGNER
avec la collaboration d'Abdul Hafeez ABDUL-AL

The fascinating and informative group of tomb stelae which we are publishing here were unearthed from southern western edge of the famous necropolis of Kom Abu Bellou, one of the most productive sites of funerary monuments of Græco-Roman Egypt. They were found during the course of three seasons of excavations led by Mr. Abdul Hafeez Abdul-Al, the then director of Excavations at the Egyptian Department of Antiquities. His excavations lasted for thirteen months, from March 1970 to July 1971. It was a part of a major exploration of the area before digging a canal running from North of the archæological Tell to its southern limit. Therefore the digging took the form of a long narrow trench extending approximatively for three kilometers. Mr. Abdul Hafeez was in charge of Southern part, the most productive one (see fig. 1). The whole area has been destroyed and plundered by the Sebakhin for a long time, especially from North of the Tell and the Tell itself. Only the Southern part of the area was partially spared. E. Peterson of Michigan University had explored and excavated the Eastern part of the Southern area in 1935. Therefore the productive part of excavations of Mr. Abdul Hafeez came from the Western side of Southern part of the necropolis. Now after reclaiming a vast area and preparing it with the canal, little hope is left for any future excavations. The expansion of the reclaimed area in order to supply the peasants of the village of El Tarrana with land makes it also difficult for any methodical excavation.

According to personal informations presented to us by Mr. Abdul Hafeez, the southern part of the necropolis has unveiled about one thousand tombs beside 498 burials found in the debris between the burials. The tombs were of the usual type found in the Kom. They were built of mud bricks. Their arrangement followed no regular plan. Some of them were located in three strata at the depth of about 7 meters. Each tomb has an arched niche, usually at the eastern side,

and against the niche the stelae were placed. Another group were found between the debris of the built tombs.

It is interesting to note the various shapes and sizes of these tombs. Some are barrel vaulted, pyramidal, octagonal, square and oblong. Some are big enough to contain the deceased of a whole family. A descriptive study of the architecture of such tombs would be very interesting. For that reason we present an accurate drawing representing all kinds of tombs found during the excavations in order to put in the hands of any student a first hand information (see fig. 2). Some tombs were covered with white plaster and then decorated in green, red, yellow and black, with various paintings representing scenes from nature like birds, animals and plants etc.

Underneath the tombs, skeletons of men, women and children were found : the head usually pointed to the West and the face to the East, the arms closed to the body or rest over the chest or lap. In the left hand of the deceased a bronze coin was usually placed. In the tomb of women a various quantity of jewelleries such as bracelets, necklaces, ear-rings and finger-rings were found, some of gold, silver, bronze; some of ivory, precious stones or glass. Cosmetic utensils are more common : they included mirrors, ointment and perfume glass bottles. The tombs revealed a large quantity of glass and pottery. They range from plates, flat or deep, to jugs, jars and pitchers of different kinds and sizes. Some were decorated with geometrical lines. In few cases the eyes were covered with thin layer of gold indicating the eyelid. Also these golden layers were found covering the mouths, breasts and organs of the deceased females. Some were decorated with scenes of scarabs. Golden layers were also found covering the toes of both hands and feet. The eyelids were in some other cases represented with glass balls. The findings inside the tombs represent the different social class of the deceased : some were well to-do, the majority were — so-to-speak — poor.

More frequent were the terra cotta figurines. They were of the typical types already found in the necropolis of Alexandria dating from the IInd and early IIIrd centuries and known as Graeco-Egyptian funerary terra cottas. They represented deities such as Bes (sometimes with his wife Besa), Isis-Demeter, Eros-Harpocrates, Aphrodite, Baubo, etc... Even the head of the ram god Khnum bearing the sun disk was reported to have been found. No doubt, the materials proved that the population of Terenuthis was of mixed stock. Several oushabtis, some of which

T.S. PLAN EXCAVATIONS OF TELLABUBELLOU

SEASONS 13-3-1970 - 30-6-1970
4-9-1970 - 31-12-1970
10-2-1970 - 30-6-1971

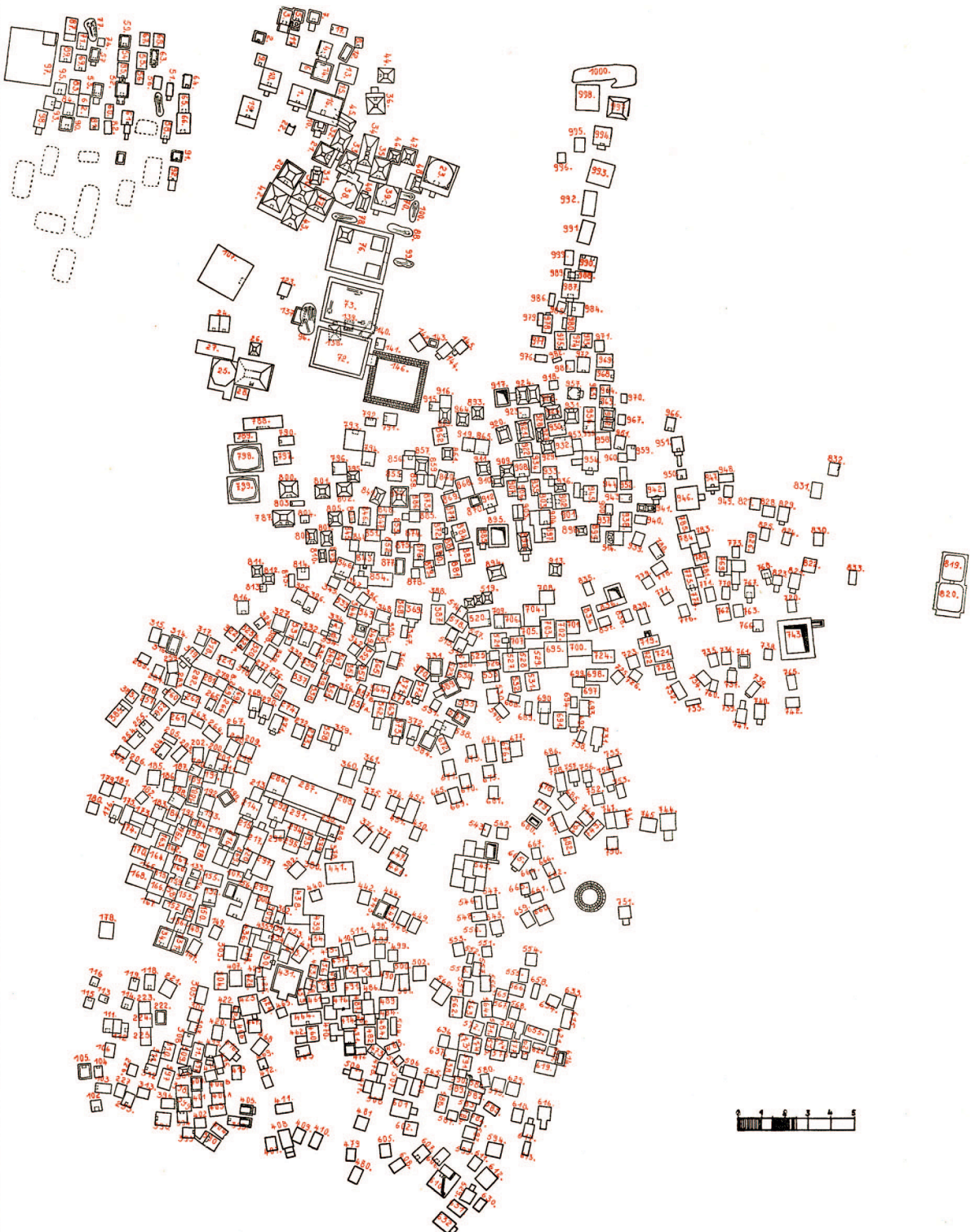

Fig. 1.

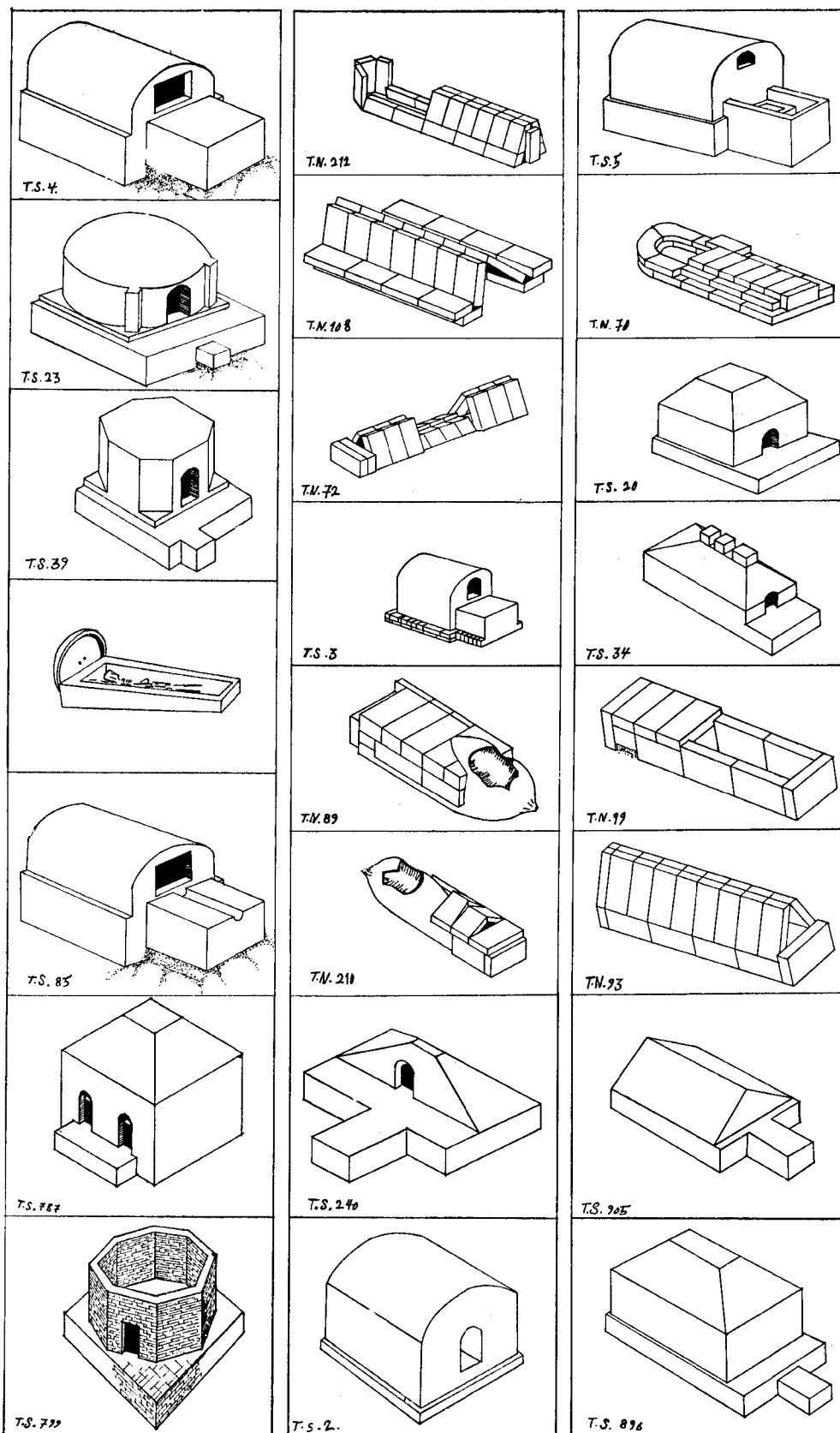

Fig. 2. — Different Tombs found in Kom Abu Bellou during Mr. Abdul Hafeez Abdul-Al's Excavations.

carried hieroglyphic inscriptions were also found. In few cases, objects of pure Greek Style were recovered, such as the bearded head of terra cotta statuette of Sarapis. Likewise, material with purely Egyptian style and even cursive demotic writings were unearthed.

Most important were the few pieces of coins found either in the left hand of the deceased or scattered inside the tombs. Unfortunately the majority of them were corroded and impossible to be identified. Only 17 of them were in satisfactory condition and were kept in Cairo Museum. One of them is a Ptolemaic bronze coin bearing the bust of Cleopatra the 7th. Luckily enough one of the epitaphs we are publishing dates approximatively to the same period (see stele no. 2, Pl. LXIX). Few others date to the reign of the Julio-Claudian period and the reign of the Flavians, and the era of the good-Emperors in the IInd century A.D. More common were the third Century coins. We were able to identify one bearing the bust of Empress Cornelia Salonina wife of Galienus (251 A.D.). The unified coinage of the Empire dating to IVth century was hardly identified but they were frequent. Therefore the evidence of coins coincided with the epigraphical evidence that our group of stelae ranged from late Ptolemaic and early Roman periods to third and fourth centuries, but the majority belong to 2nd part of the IIIrd century A.D.

The 1000 tombs discovered by Mr. Abdul-Hafeez Abdul-Al revealed approximatively one hundred and fourty six stelae. Unfortunately the majority of them were in a terrible condition. They were found in the niches or buried in the debris between the tombs. They are generally of rough limestone except one was made of gypsum. Their shapes and size differed. Some had a rounded top, other are oblong or square, few were of irregular shape. They represent the common funerary emotional and religious subjects which we cannot claim to be new. But there are few stelae which have no similar examples in the other publications of Kom Abu-Bellou and therefore they increase the knowledge and offer new chance for study, for example stele no. 58 which we believe to be unique both in subject and artistic execution. Being aware of that, we classified them carefully according to the subjects which they represent. We did not hesitate to seek the advise of specialists as possible as we were able in order to present a satisfactory publication⁽¹⁾.

(1) We would like to express our deep gratitude to Professor and Madame Louis Robert for their valuable advise to us during the preparation of that work. Mr. AbdulHafeez

The epigraphical importance of the stelae is most valuable and important : they reveal new names and adjectives. Beyond any doubt they would benefit specialists of onomastology in Ptolemaic and Roman Egypt. There are some inscriptions of special interest such as the epitaph of Herenius, the poet and epigrammatographer (stela no. 3, Pl. LXX), or that of Gaius Iulius Phrates and Gaius Julius Pareilis, the two Roman soldiers of Parthian origin (see stela no. 4, Pl. LXX). We were able to date two to Ptolemaic Period, another to the early Roman Period, the rest seem to belong to the IIIrd and perhaps even early IVth centuries A.D. But we were very keen to give every reference to similar names or inscriptions mentioned in other publications.

Finally, we hope to present another publication for the rest of the stelae found during the other stages of excavations in the area when we convince the authorities of the Egyptian Department of Antiquities. Our group are kept now in the archeological store of the Department at the Pyramids. Mr. Ahmed Kadri promised us to facilitate every difficulty to reach the unpublished stelae and prepare another useful publication in the near future.

* * *

Nous avons choisi pour les 58 stèles de cet important lot l'ordre de publication suivant : 1) les stèles qui ne comportent qu'une inscription (y compris la stèle aux mains supines); 2) les orants, ceux qui sont debout et ceux qui sont assis; 3) les personnages debout (qui ne sont pas des orants); 4) les personnages en train de sacrifier; 5) les gisants; 6) attitudes diverses. Le type le plus commun est, bien entendu, celui des orants et des gisants (41 pièces) et les représentations les plus banales ne feront l'objet que d'un commentaire restreint et, autant que faire se peut, groupé.

Abdul-Al conducted the Excavations to which I only offered him my advise. Later he kindly put into my hands the whole results. I picked up the tomb stelae, described them, and transliterated their inscriptions, and recorded down my commentary; then wrote the introduction of the article. My Colleague Mr. Wagner revised the whole work and corrected the reading of some inscriptions

and gave valuable commentaries, besides he translated the part dealing with the Stelae into French and, he was kind enough to present the work to Professor and Madame Louis Robert while having his holidays in France. Later with the help of Monsieur R. Gori, director of I.F.A.O. printing office, to whom I must thank deeply for his sincere help and valuable remarks, I supervised this publication.

STÈLES NE COMPORTANT QU'UNE INSCRIPTION

ÉPOQUE PTOLÉMAÏQUE

1) Stèle d'Isidoros (Pl. LXIX). 136 av. J.-C. (?)

(Inv. 1185) H. 28 L. 60 E. 6,6 cm.

Inscription de 3 lignes, caractères de type ancien (sigma, oméga), pourvus d'apices.

Ἰσίδωρε χρηστὲ

Isidoros, bon, exempt de chagrin, salut.

ἄλυπε χαῖρε

L'an 34, le 28 Mecheir.

Ἐτους λδ Μεχείρ κη

Notre seul critère de datation est la paléographie. L'an 34 pourrait aussi être celui d'Auguste (4/5 p.C.) mais il faut remarquer que les seules stèles non figurées de Kom Abu Bellou sont ptolémaïques. En outre, la paléographie de cette inscription est la même que celle de la stèle de Myro et d'Artemidora, la plus ancienne des stèles de Kom Abu Bellou connue à ce jour que des considérations d'ordre iconographique ne permettent pas de situer après le 3^e quart du II^e s. av. J.-C., donc à une date sensiblement voisine de la nôtre (K. Parlasca, « Zur Stellung der Terenuthis Stelen », *MDAIK* 26, 1970, 182. Dernière édition de la stèle de Myro par K. Herbert, *Greek and latin Inscriptions in the Brooklyn Museum*, n° 6, p. 16-18, plate VI).

2) Stèle de Diazelmis (Pl. LXIX). 20/10/31 av. J.-C.

(Inv. 1039) H. 38 L. 36,5 E. 4,5 cm.

Inscription de 5 lignes, lettres banales sauf le zêta qui est ancien.

Διάζεμι

Diazelmis, bon, serviable, exempt de

χρηστὲ χρήσι-

chagrin, salut. L'an 22 qui est aussi

με ἄλυπε χαῖ-

l'an 7, le 21 Phaophi.

ρε (Ἐτους) κβ τοῦ καὶ ζ

Φαῶφι κα

Diazelmis est un nom Thrace déjà attesté en Egypte à l'époque ptolémaïque, une fois à Abydos (Zazelmis, *SB* 3769) et une autre fois à Terenuthis même dans

une longue épitaphe métrique qui lui est consacrée (*ASAE* 11, 1911, 2 = *SB* 5829, 15 = E. Bernard, *Inscr. métr.*, 75-80, n° 10, 15).

Ce texte nous apprend que Diazelmis approchait des 80 ans, qu'il était originaire d'Apamée et que c'était un mercenaire au service des rois d'Égypte, qui l'avaient honoré. Il est très probable qu'il s'agisse ici du même homme, d'autant plus que la paléographie des deux inscriptions est identique (*ASAE* 11, 1911, 2).

La double datation, l'an 22 = l'an 7, ne peut s'appliquer qu'à la Grande Cléopâtre, donc l'an 31/30 (Pestman, *Chronologie égyptienne*, 85). On connaît à Tereuthis une autre stèle non figurée datée de l'an 20 = l'an 5, donc de 32 av. J.-C. (*ASAE* 15, 1915, 108, n° 4, avec fac-similé, repris par Parlasca, *loc. cit.*, 182).

Pour *χρήσιμος*, cf. Edgar, *ASAE* 15, 1915, 111, n° 10, 2 où il faut sans doute lire la même épithète.

ÉPOQUE ROMAINE

3) Stèle d'Herenios, poète et épigrammatographe (Pl. LXX).

(Inv. 1112) H. 26 L. 11,5 E. 4 cm.

Inscription de 10 lignes, réglage. Stèle arrondie au sommet, semblable à celles que l'on peut voir représentées sur d'autres monuments de Kom Abu Bellou, par exemple à gauche d'une gisante (*BSAA* 38, 1949, 80, plate IX; Parlasca, *loc. cit.*, Tafel LXII, b; *BIFAO* 72, 1972, pl. XXXIV, et ci-dessous, les stèles d'Asklatarin, de Petronios — sommet pointu — et de Zoelos).

Ἡρένιος
ποιητής
καὶ ἐπει-
γραματο-
γράφος
φιλότεκν-
ος ὡς (ἐτῶν) ν
(ἔτους) ιζ Χυάχ
κγ
Εὐψύχι

*Herenios, poète et auteur d'épigrammes,
qui a aimé ses enfants (bon père), âgé
d'environ 50 ans.
L'an 17, le 23 Choiak.
Aie bon courage.*

La qualité d'épigrammatographe n'est pas attestée en Égypte. Le terme lui-même ne se trouve que dans une scholie à Théocrite (7, 40); il est conjecturé dans un lemma de l'építaphe de Léonidas de Tarente (*Anth. Pal.* 7, 715) où on lit épigrammatophoros que L.S.J., s.v., corrige en épigrammatographos.

4) Stèle de Phrates et de Pareilis (Pl. LXX).

(Inv. 1105) H. 31,5 L. 31 E. 10 cm.

Inscription de 4 lignes, réglage de 10 lignes.

Γάιος Ιούλιος

Gaius Iulius Phrates

Φράτης

Gaius Iulius Pareilis

Γάιος Ιούλιος

Παρεΐλις

Phra(a)tes, qui ne figure ni dans le *NB* ni dans l'*Onomasticon*, est un nom Parthe bien connu par ailleurs. Pareilis est nouveau, probablement Parthe, lui aussi. Les deux défunts devaient être des militaires romains.

5) Stèle de Sarapion (Pl. LXX).

(Inv. 1044) H. 20,5 L. 24,5 E. 5,5 cm.

Inscription de 3 lignes entourée d'un titulus et surmontée de deux mains supines, réglage. Lettres bien gravées pourvues d'apices.

Σαραπίων (ἔτῶν) γ̄

Sarapion âgé de 3 ans.

(ἔτους) ιθ̄ Χοιάχ ις̄

L'an 19, le 16 Choiak.

Εὐψύχι

Aie bon courage.

Les deux mains supines constituent une invocation au soleil justicier en cas de mort violente ou prématurée. Le très jeune âge de Sarapion explique la présence de cet emblème. Sur cette question, voir F. Cumont, *Il sole vindice dei delitti ed il simbolo delle mane alzate* (*Atti Pont. Accad. Arch.* 3, *Memorie* I, 1923/4) qui signale des inscriptions d'Égypte et, en particulier, deux monuments avec des mains supines provenant d'Alexandrie (*ibid.* II, n^{os} 43 et 44). Voir aussi du même auteur, «Deux monuments des Cultes solaires» (*Syria* 14, 1933) où sont recensés

de nombreux autres monuments avec des mains supines dont aucun toutefois ne provient d'Égypte. Signalons enfin la stèle funéraire d'un légionnaire d'Alexandrie représenté debout et entouré de deux enseignes surmontées de deux mains supines (E. Breccia, *Inscr. gr.*, n° 480, Tav. LII, 126).

LES ORANTS

LES ORANTS DEBOUT

Le décor dans lequel sont représentés les orants debout est le plus souvent un simple cadre au sommet arrondi. Plus rarement, c'est un édifice composé de deux colonnes (papyrifères ou autres) surmontées d'un fronton triangulaire flanqué en son sommet et sur ses côtés d'akrotères. Une fois, le défunt est représenté dans une niche arrondie.

Pour le décor en général, voir Parlasca, 176. Les orants peuvent être flanqués d'un ou deux chacals, d'un faucon, des deux à la fois. Comme ils peuvent être représentés sans décor, ils peuvent aussi l'être sans aucun de ces animaux sacrés. C'est ici le cas 6 fois sur 12, contrairement à ce que prétend Parlasca qui assure que le chacal ne manque presque jamais (*loc. cit.*, 177).

6) Stèle d'Apollôn (Pl. LXXI).

(Inv. 1158).

Le monument est original : le défunt semble soutenir de ses mains levées un voile stylisé dont les deux pans retombent jusqu'à mi corps. On connaît deux autres stèles représentant le mort de la même façon, à l'intérieur d'un édifice (*BSAA* 38, 1949, 68, plate II et 87-88, plate XIX). La dernière de ces stèles laisse voir des sortes de fils qui pendent au bas des pans noués. S'agit-il d'une indication de métier? Ces sortes de boudins seraient-ils des tapis roulés? Hooper n'a aucun exemple de cet élément (*o.c.*, 8 sqq.). Parlasca n'a pas jugé bon d'aborder ce point. Notons que dans les 3 cas il s'agit de jeunes gens (12, 17, 28 ans).

<p>Ἀπολλῶς ἄωρος (ἑτῶν) ἰζ (Ἔτους) η Παῦνι κη Εὐψύχει</p>	<p>Apollôn, mort prématurément, âgé de 17 ans. L'an 8, le 28 Payni. Aie bon courage ...</p>
---	---

7) Stèle d'Hierakammon et de Nemesous (Pl. LXXI).

(Inv. 1051) H. 35 L. 17 E. 5 cm.

A la gauche du défunt, sa petite sœur en orante. A sa droite, le faucon surmonté du disque solaire. Le bas des colonnes est orné de croisillons peints. Texte de 3 lignes gravées et peintes, réglage.

<p>Ἱερακάμμων ἄωρος ὡς (ἐτῶν) κ̄ (Ἔτους) α Μεσορῆ κᾱ Νεμαισοῦς ἡ ἀδελφῆ (ἐτῶν) ε Εὐψύχι</p>	<p><i>Hierakammon, mort prématurément, âgé d'environ 20 ans. L'an 1, le 21 Mesore. Nemesous, sa sœur, âgée de 5 ans. Aie bon courage.</i></p>
--	---

Le nom de Hierakammon (nom théophore en -ammon dont le 1^{er} élément désigne le faucon Horus) est très rare : F. Dunand n'en connaît qu'un seul exemple dans l'Oxyrhynchite au III^e s. («Les noms théophores en -ammon», in *CE* 38, 1963, 137, note 1 qui renvoie à *PLB* XI, 26, L). Nemasous est une graphie pour Nemesous.

8) Stèle de Sarapion (Pl. LXXI).

(Inv. 1181) H. 45 L. 20,7 E. 4 cm.

Inscription de 2 lignes, réglage. Le défunt est flanqué de deux chacals.

<p>Σαραπίων (ἐτῶν) νβ̄ (Ἔτους) δ̄ Ἐπειφ κδ̄</p>	<p><i>Sarapion âgé de 52 ans. L'an 4, le 24 Epeiph.</i></p>
---	---

9) Stèle de Didymos (Pl. LXXI).

(Inv. 1340).

Le jeune garçon est représenté avec la boucle d'Harpocrate. Bas relief dans un creux arrondi en forme de niche. Aucun décor. Inscription inégale sans réglage.

<p>Δίδυμος (ἐτῶν) θ̄ (Εὐ)ψύχι</p>	<p><i>Didymos, âgé de 9 ans. Aie bon courage.</i></p>
-----------------------------------	---

10) Stèle d'Harpocraton (Pl. LXXII).

(Inv. 1441) H. 24 L. 17,5 E. 9 cm.

A gauche, traces d'un chacal couché sur un socle. Le défunt a la tête couverte d'un bonnet ou d'un bandeau dont un pan rectiligne retombe obliquement sur son épaule droite (mèche d'Harpocrate stylisée?). Inscription difficile de 3 lignes, réglage.

Ἀρποκρατίω[ν]

Harpocraton âgé de 14 ans

ὡς (ἐτῶν) ἰδ . . (.)

L'an ? Bon courage.

[Εὐψύ]χῃ

Lire Ἀρποκρατίων. Dans la lacune de la l. 2 probablement une année régnale.

11) Stèle d'Harpokrammon (Pl. LXXII).

(Inv. 1150).

L'absence de tout décor est compensée par l'inscription de 4 lignes qui encadre le défunt.

Ἀρποκράμμ-

Harpokrammon âgé de 16 (ou 17 ?) ans.

ων

Aie bon courage.

(ἐτῶν) ι ς

Εὐψύχῃ

Le nom est rare et n'apparaît guère qu'au II^e s. de notre ère. F. Dunand n'en signale que deux exemples, au II^e et au IV^e s. (*CE* 38, 1963, 141 et 143/4). Le sigma pourrait aussi être un zêta renversé.

12) Stèle de Petearempis (Pl. LXXII).

(Inv. 1481) H. 17 L. 20 E. 6 cm.

Le jeune défunt est représenté avec la boucle d'Harpocrate. Inscription maladroite de 2 lignes.

Πετάρεμπις

Petearempis âgé de 10 ans. L'an 8.

(ἐτῶν) ι (ἔτους) η

Le nom est nouveau. Il doit signifier : « donné par Horus qui l'exauce ». Pour le sens d'Aremp(h)is, cf. Ranke, *Eigennamen*, 2*-3*, n° 16.

13) Stèle d'Achillis (Pl. LXXII).

(Inv. 1111) H. 27,5 L. 24,5 E. 6,8 cm.

Tête, avant-bras et mains abîmés. Pas de décor. Inscription d'une ligne.

Ἀχιλλῆϊς (ἐτῶν) ἰζ ἄωρος (ἔτους) ἦ Achillis, âgée de 17 ans, morte prématurément. L'an 20.

Ce nom est déjà attesté à Terenuthis (Hooper, 39, 189).

14) Stèle de Didymê aussi appelée Ammonia (Pl. LXXIII).

(Inv. 1254) H. 26 L. 20 E. 5 cm.

Décor sommaire prétendant représenter deux colonnes sans chapiteau surmontées d'un fronton arrondi. Traces de deux chacals. Inscription de 2 lignes.

Αιδύμη (sic) ἡ καὶ Ἀμμωνία Didymê aussi appelée Ammonia, âgée
(ἐτῶν) δ (ou λ) de 4 (ou 30 ?) ans.

Faute du lapicide qui a gravé alpha pour delta.

15) Stèle de Tlatmis (?) (Pl. LXXIII).

(Inv. 1339) H. 29,5 L. 12,6 E. 6,7 cm.

Décor rudimentaire. Texte de 2 lignes gravé et peint.

Τλατμισ ὡς (ἐτῶν) ιη Tlatmis (?) âgée d'environ 18 ans.
(ἔτους) ε̄ Τϋβι Εὐψύχι L'an 5, Tybi. Aie bon courage.

Faute d'une vérification sur l'original, le nom demeure douteux. On pourrait aussi bien lire Taltalis, Tlatalis et même Taatalis. Quoi qu'il en soit, aucun de ces anthroponymes n'est attesté (pour Taltal — penser à Tiloutilou et Terouterou). Tlêthmis (l'actuel Etlidem) est un village de Haute Egypte bien connu des papyrus.

16) Stèle de Ch..ouous (Pl. LXXIII).

(Inv. 1058) H. 36,5 L. 25 E. 7,5 cm.

Sans décor. Inscription maladroite de 2 lignes.

X. .ουοῦς ὡς (ἐτῶν) θ
Εὐψύχῃ*Ch..ouous âgée d'environ 9 ans. Aie
bon courage.*Il faut sans doute voir, dans le 1^{er} élément du nom, Χεϋ-, variante dialectale de Σεν-.**17) Stèle d'Isarous (Pl. LXXIII).**

(Inv. 1480).

Sans décor. Grande inscription d'une ligne.

Ἰσαροῦς ὡ(ς) (ἐτῶν) ζ

*Isarous âgée d'environ 7 ans.***18) Stèle de Thamounis (Pl. LXXIV).**

(Inv. 1479) H. 25,5 L. 18 E. 7 cm.

Sans décor. Inscription d'une ligne, réglage.

Θαμοῦνις (ἐτῶν) .

Thamounis âgée de ?

Pour ce nom à Terenuthis, voir Hooper, 37.

LES ORANTS ASSIS

A notre connaissance, il s'agit là d'un type nouveau de représentation du défunt dans les stèles de Kom Abu Bellou. Nous n'en avons, en effet, trouvé aucun exemple ni chez Hooper ni chez Zaki Aly ni chez Parlasca.

Le défunt (dans ces cas il s'agit d'un homme) est représenté assis de face, la jambe gauche repliée, la droite étendue et les deux bras levés, mains ouvertes et paumes dirigées vers nous, dans l'attitude habituelle des orants. Dans les deux cas il se trouve dans un édicule au fronton arrondi soutenu par deux colonnes papyrifformes et est flanqué d'un faucon à sa gauche et d'un chacal à sa droite. Il est assis dans un espace circulaire nettement délimité.

19) Stèle anépigraphe (Pl. LXXIV).

(Inv. 1398) H. 35,5 L. 25 E. 7,3 cm.

L'espace circulaire dans lequel est assis le défunt est soigneusement creusé. Les colonnes reposent sur deux bases carrées. Le faucon et le chacal sont au niveau de sa tête. Le vêtement du défunt lui descend jusqu'aux chevilles. Réglage pour 4 lignes.

20) Stèle d'Hephaistas (Pl. LXXIV).

(Inv. 1437) H. 33,5 L. 20 E. 6 cm.

Le défunt remplit l'espace circulaire dans lequel il est assis. Les colonnes sans bases étaient ornées de croisillons peints. Le faucon et le chacal sont aux pieds du mort qui porte un vêtement à rayures verticales qui ne lui descend que jusqu'en dessous des genoux. Traces de peinture. Inscription de 2 lignes.

Ἡφαίστας
(ἑτῶν). Εὐψύχι

*Hephaistas âgé de ? ans. Aie bon
courage.*

LES PERSONNAGES DEBOUT (QUI NE SONT PAS DES ORANTS)

Comme la précédente, cette catégorie est peu fréquente. Ni Hooper ni Parlasca n'en font état. Il s'agit d'hommes représentés debout de face mais qui ne sont ni des orants ni des personnages en train de sacrifier. Leur bras droit est replié au niveau de la poitrine et ils tiennent dans la main droite ce que nous pensons être la guirlande de fleurs stylisée. Leur bras gauche retombe le long du corps et retient un pan du vêtement. L'édicule dans lequel ils sont chaque fois représentés est composé d'un fronton arrondi ou triangulaire et de colonnes à chapiteau corinthien (une fois) ou papyriforme (deux fois). Le seul parallèle que nous connaissons est la stèle XIV du *BSAA* 38, 1949, 85, plate XIV.

21) Stèle de Paniskos (Pl. LXXIV).

(Inv. 1360).

Monument d'une très bonne facture. A gauche et à droite de Paniskos et au niveau de sa tête, deux chacals de face sur des colonnettes carrées. Les colonnes

papyrifformes de l'édicule sont cannelées. Inscription d'une ligne soigneusement gravée, lettres pourvues d'apices.

Πανίσκος (ἐτῶν) κα Εὐψύχι

Paniskos âgé de 21 ans. Aie bon courage.

22) Stèle d'Herakleides (Pl. LXXV).

(Inv. 1172) H. 30 L. 32 E. 6 cm.

La main gauche qui retient un pan du vêtement tient aussi un petit objet rectangulaire, peut-être un rouleau de papyrus. Sous le fronton, au niveau des chapiteaux, restes peints de deux grandes guirlandes de fleurs.

Ἡρακλείδης φιλά-
δελφός (ἐτῶν) κα Εὐψύχι

*Herakleides, bon frère, âgé de 28 ans.
Aie bon courage.*

23) Stèle de Zoilos (Pl. LXXV).

(Inv. 1176).

Les chapiteaux des colonnes de l'édicule se veulent corinthiens. Zoilos est barbu. A sa gauche, une stèle à sommet pointu avec une inscription de 5 lignes. Réglage pour 8 lignes.

Ζωέ-
λος
(ἐτῶν) κ
Εὐψύ-
χι

Zoilos âgé de 20 ans. Aie bon courage.

BSAA 38, 1949, 85, plate XIV constitue un excellent parallèle, à ceci près que la petite stèle avec l'inscription se trouve à la droite du défunt.

PERSONNAGES EN TRAIN DE SACRIFIER

Ce type est bien attesté et décrit chez Hooper (*o.c.*, 15-16 et plate XIII, b, c, d etc...). Nous en avons ici 6 exemples dont celui d'une femme. Le défunt est toujours représenté dans un édicule, le plus souvent en compagnie d'un chacal. Il sacrifie de la main droite sur un autel qui est à sa droite tandis que sa gauche tient

une guirlande de fleurs. L'autel est tantôt à pointes (n^{os} 24, 26 et 29), tantôt rond et plat au sommet (n^{os} 25, 27 et 28). Dans deux cas, c'est avec une patère qu'il tient au-dessus de l'autel que le défunt verse de l'encens ou fait une libation (n^{os} 24 et 25). Deux autres fois, c'est une offrande ou un objet que la main droite pose directement sur l'autel (n^{os} 26 et 27).

24) Stèle d'Apollon (Pl. LXXV).

(Inv. 1431).

Jeune garçon de 7 ans avec la boucle d'Harpocrate. La stèle est d'une belle facture et les détails du décor sont soignés.

Ἀπόλλων (ἐτῶν) ζ
Εὐψύχει

Apollon âgé de 7 ans. Aie bon courage.

25) Stèle d'Herakles (Pl. LXXV).

(Inv. 1384) H. 29,5 L. 25 E. 6 cm.

Travail grossier. Décor réduit au minimum : pas de chacal, colonnes sans chapiteaux.

Ἡρακλῆς (ἐτῶν) ιθ
Εὐψύχε(ι)

Herakles âgé de 19 ans. Aie bon courage.

26) Stèle de Zoilos (Pl. LXXVI).

(Inv. 1183) H. 38 L. 25 E. 5 cm.

Ensemble lourd mais soigné dans le détail. Le défunt pose sur l'autel ce que nous croyons être un gobelet renversé (voir notre commentaire du n^o 27).

Ζωίλος ια
Εὐψύχε(ι)

Zoilos, 11 (ans). Aie bon courage.

27) Stèle anépigraphhe (Pl. LXXVI).

(Inv. 1393) H. 37,5 L. 22,3 E. 5 cm.

La défunte tient dans sa main droite ce que nous croyons être un gobelet à pied renversé avec lequel elle vient de faire une libation (cf. ci-dessus n^o 26 et *MDAIK*

26, 1970, Taf. LXV a) et commentaire p. 193 n° 6). La présence, au niveau de sa tête, sur une étagère, d'une cruche à bec et à anse confirmerait cette hypothèse. Dans sa main gauche, une guirlande, à ses pieds, à droite, un chacal, au niveau de sa tête, à gauche, un faucon.

La coiffure de la défunte est caractéristique : jusqu'au niveau des oreilles, les cheveux sont coiffés en rouleaux, puis ils retombent librement des côtés de la tête. Parlasca appelle cette coiffure « eine Art Melonenfrisur » (*loc. cit.*, 193, (6), Taf. LXV a et b, LXIX, a). Par-dessus les cheveux, un voile qui retombe sur les épaules.

28) Stèle anépigraphie (Pl. LXXVI).

(Inv. 1049) H. 48,5 L. 27,5 E. 8 cm.

Ce monument constitue apparemment le seul exemple que nous ayons d'un homme en train de sacrifier assis dans un fauteuil. Bien des détails de cette stèle sont curieux. Appuyé du bras gauche sur l'accoudoir de son fauteuil, le dos et la nuque adossés au dossier droit du siège, il tient dans sa main gauche ce qui semble être un rouleau de papyrus. Dans sa main droite, une sorte de petite poêle qu'il tient par le manche au-dessus d'un petit autel, à moins qu'il ne faille voir dans cette poêle deux objets différents, l'un, long et mince (sa grandeur nature serait de 15 cm. environ), l'autre, une patère posée sur l'autel. À gauche, de profil, un Anubis momiforme. À l'arrière-plan et comme suspendue au mur, une petite armoire à sommet pointu et à trois rayons : sur chacun d'eux, deux objets qui semblent être de petits vases. Nul doute que nous ne soyons là en présence d'indications relatives à la profession du mort : un commerçant, un médecin, peut-être un pharmakopolès, comme nous le suggérait Louis Robert.

Notre stèle n° 35 est de la même main que celle-ci.

29) Stèle anépigraphie (Pl. LXXVI).

(Inv. 1193) H. 36,5 L. 24,5 E. 9 cm.

Cette stèle est en réalité une table d'offrande remployée. Travail très grossier (les proportions ne sont pas respectées. Le défunt sacrifie sur un autel à pointes situé à sa gauche (alors que l'autel est normalement à sa droite). Il tient la patère dans sa main gauche et la guirlande dans sa droite. À sa droite, traces d'un chacal.

LES GISANTS

Ce type est, avec les orants, de loin le plus courant. Les gisants reposent sur leur lit funéraire accoudés du bras gauche sur généralement deux coussins et tiennent dans leur main droite tendue une coupe qui a le plus souvent un pied et deux anses. Sous le lit, divers attributs du culte funéraire : dans l'ordre, de gauche à droite, un bouquet de fleurs, une amphore pointue (avec ou sans louche) sur un support, un vase, une table à trois pieds avec deux coupes posées dessus. Souvent un chacal veille sur le mort. Il arrive que toute la scène soit située dans un édicule.

Nous verrons d'abord les gisants seuls, les hommes, puis les femmes; ensuite, les couples; enfin, les parents avec leurs enfants. Pour ces diverses variétés, voir Parlasca, *loc. cit.*, 179-180.

LES HOMMES

30) Stèle d'Heraklas (Pl. LXXVII) (cf. n^{os} 31, 34 et 53).

(Inv. 1052).

Relief en creux. Bonne facture. Sans décor. Noter les détails peints sur le matelas. Inscription de 2 lignes. Réglage. Lettres peintes.

Ἡρακλᾶς ὡς (ἐτῶν) μ̄ (ἔτους) ιβ̄ Heraklas âgé d'environ 40 ans. L'an 12,
 Ἄθύρ le 3 Athyr. Aie bon courage.
 γ̄ Εὐψύχι

31) Stèle d'Euangelos (Pl. LXXVII) (cf. n^{os} 30, 34 et 53).

(Inv. 1046) H. 51 L. 34 E. 8,5 cm.

Édicule au fronton orné d'acrotères soutenu par des colonnes lotiformes à la base décorée de croisillons peints. Sous le lit, un petit Harpocrate à peine ébauché, avec sa boucle curieusement à droite, plonge le bras droit dans l'amphore et soulève bien haut de la main gauche une coupe déjà pleine. Ce monument est de la même main que les n^{os} 30, 34 et 50.

35) Stèle anépigraphé (?) (Pl. LXXVIII).

(Inv. 242) H. 51 L. 22 E. 5 cm.

Le décor est très travaillé. Noter le fronton avec ses acrotères mais surtout les colonnes torsadées vers le bas puis cannelées jusqu'au chapiteau. Sous le lit, à côté de l'amphore, un petit Harpocrate soulève bien haut un gobelet de la main droite tandis que son bras gauche pend le long du corps (voir, pour ce personnage, notre n° 31).

36) Stèle avec une inscription démotique (Pl. LXXVIII).

(Inv. 1069).

Remarquer les croisillons sculptés du matelas qui veulent reproduire le tissu. La louche pend du côté gauche.

37) Stèle de Petronios (Pl. LXXIX).

(Inv. 1234) H. 30 L. 58 E. 5 cm.

Bas relief. Le défunt est couché sur un lit d'apparat pourvu de deux dossierets qui vont en s'évasant. Les éléments funéraires sous le lit sont sculptés et un chacal s'y trouve représenté entre un bouquet de fleurs et une jarre. A gauche du mort, une stèle à sommet pointu avec une inscription de 3 lignes.

Πετρώ-
νιος (ἑτῶν) ξξ
Εὐψύχι

Petronios, âgé de 67 ans. Aie bon courage.

38) Stèle anépigraphé (Pl. LXXIX) (cf. n° 28).

(Inv. 1045) H. 24 L. 53 E. 6 cm.

Même main que n° 28. Les deux sont anépigraphes et les visages sont semblables. Ici c'est également le dieu Anubis lui-même qui est représenté (et non son animal). Il a, peu s'en faut, la taille du défunt et se dirige vers lui avec dans la main gauche, une offrande qu'il tient juste au-dessus de la coupe funéraire. A sa gauche, une stèle avec un réglage de 8 lignes.

LES FEMMES

39) Stèle de Didymê (Pl. LXXX).

(Inv. 1164) H. 36 L. 36 E. 6 cm.

Relief en creux. Lit à dossier à droite, inscription de 2 lignes inégalement incisée. Traces de couleur.

Διδύμη φιλότεκνος (ἐτῶν) λ̄ε
(ἔτους) ῑα Μεχείρ ᾱ Εὐψύχι

*Didymê qui aime ses enfants, âgée de
35 ans. L'an 11, le 1^{er} Mecheir. Bon
courage.*

40) Stèle de Sarapias (Pl. LXXX).

(Inv. 1146).

Le bas des colonnes est orné de croisillons peints. Absence de chacals et de mobilier funéraire. Inscription de 2 lignes gravée et peinte.

Σεραπιάς ὡς (ἐτῶν) μ̄α
Εὐψύχι πιλότεκνος

*Serapias âgée d'environ 45 ans. Aie
bon courage, bonne mère.*

Lire φιλότεκνος. Pour cette faute, cf. la stèle de Taninouthis qui est peut-être du même artiste (BIFAO 72, 1972, 145-147 et pl. XXXV).

41) Stèle d'Epitychia (Pl. LXXX).

(Inv. 1157).

Relief en creux, travail soigné. Chacal sur une colonnette. Inscription de 2 lignes gravée et peinte.

Ἐπιτυχία (ἐτῶν) π
(ἔτους) ιη Μεχείρ β

*Epitychia, âgée de 80 ans. L'an 18,
le 2 Mecheir.*

Ni le nom ni l'âge de la défunte ne sont fréquents.

42) Stèle de Theodora (Pl. LXXX).

(Inv. 1489) H. 28,6 L. 18 E. 7,8 cm.

Relief en creux, sans décor ni chacal. Inscription de 4 lignes sans réglage (le même texte est répété deux fois).

Θεοδώρας	(Stèle de) Theodora âgée de 35 ans.
(ἐτῶν) λε	id.
Θεοδώρας	
(ἐτῶν) λε	

Noter le génitif du nom de la défunte.

43) Stèle de Dionysarin (Pl. LXXXI).

(Inv. 1193).

Relief en creux, traces de peinture. La défunte a les jambes croisées, les orteils de son pied gauche dépassant derrière son pied droit. La coupe qu'elle tient est soit très petite soit très maladroitement représentée. Inscription de 2 lignes inégalement incisée sans réglage.

Διονυσάριν φιλότεκνος	Dionysarin qui aime ses enfants, âgée
ῶ(ς) (ἐτῶν) λβ Ἄθϋρ δ̄	d'environ 32 ans. Le 4 Hathyr.

On connaît déjà une Dionysarin à Terenuthis (Hooper, 92).

44) Stèle de Didymê (Pl. LXXXI).

(Inv. 1463).

Relief en creux. Ni décor ni chacal. Inscription légèrement incisée.

Διδύμη (ἐτῶν) ..(..) (ἔτους) ις	Didymê âgée de .. ans. L'an 16.
---------------------------------	---------------------------------

Entre le 1^{er} et le 2^e sigle de l'année, place pour 4 lettres. Si la morte a plus de 10 ans, il doit y avoir un vide entre le 1^{er} chiffre et le sigle de l'année.

loc. cit., Taf. LXV, a et LXVII, c) et, peut-être celle de Taamais et de Souerous (*ibid.* LXIX, a). La chevelure, la position de la jambe droite, l'inscription et son réglage sont bien les mêmes.

Ἐνθάδε κεῖται

γυνή πάνυ σώ-

φρων Ἀρτεμιδώρα

Εὐψύχι (ἑτῶν) λ

*Ci-gît une femme très sage, Artemi-
dôra, âgée de 30 ans. Aie bon courage.*

Aucun des éléments de cette inscription funéraire banale par ailleurs en Egypte n'est jusqu'ici attesté, à notre connaissance, à Kom Abu Bellou. Ni Hooper, ni Zaki Aly, ni Parlasca n'en fournissent d'exemple. On trouve l'épithète *πάνυ σώφρων* sur deux autres stèles funéraires d'Egypte, des épitaphes métriques de Léontopolis et de Memphis, appliquées à des femmes et datées de l'époque impériale (dernière édition in E. Bernand, *Inscr. métr.*, n^{os} 44 et 48). Il nous paraît qu'il faille la traduire par « sage », terme général, plutôt que par chaste.

LES COUPLES

48) Stèle anépigraphie (Pl. LXXXII).

(Inv. 239) H. 41 L. 37 E. 6 cm.

Il s'agit certainement du mari et de sa femme. Pour d'autres couples de gisants, voir Hooper, plates XII b et d. On connaît même un couple de femmes, probablement deux sœurs (Parlasca, Taf. LXIII, a). Dans tous ces cas, un enfant est représenté debout à gauche du couple.

Pour une autre stèle du même artiste dont le style est très caractéristique, voir Hooper, plate XVI, d.

LES PARENTS ET LES ENFANTS

49) Stèle d'Heraklas et de Thaisis (Pl. LXXXIII).

(Inv. 1061) H. 38 L. 38 E. 6,5 cm.

Relief en creux. A gauche du défunt, une jeune femme debout dans l'attitude de l'orante. Inscription d'une ligne gravée et peinte.

Θαισι(ς) ὡς (ἐτῶν) κε Ἡρακλᾶς *Thaisis âgée d'environ 25 ans. Heraklas*
 (ἐτῶν) ος | (ἔτους) κ *âgé de 66 ans. L'an 20 (?)*.

Les âges respectifs des défunts permettent de penser qu'il s'agit du père et de la fille aussi bien que du mari et de la femme. Nous penchons pour la 1^{re} solution car les conjoints auraient été représentés en gisants.

50) Stèle anépigraphie (Pl. LXXXIII).

(Inv. 1137) H. 33 L. 27 E. 8,5 cm.

A la gauche du père (barbe en pointe), son fils en Harpocrate tend ses deux bras vers lui. L'image du fils est à rapprocher de la très belle stèle de C. Iulius Valerius qui, à notre avis, provient certainement de Kom Abu Bellou (Kevin Herbert, *o.c.*, n° 22, p. 45-7, pl. XIV).

51) Stèle anépigraphie (Pl. LXXXIII).

(Inv. 1491) H. 41 L. 20 E. 6 cm.

Relief en creux. Bonne facture. A gauche de la défunte, sa petite fille en orante.

52) Stèle anépigraphie (Pl. LXXXIV).

(Inv. 1079) H. 45 L. 39 E. 7 cm.

Dans un édicule à colonnes papyrifformes, la morte gît dans l'attitude habituelle. A sa gauche, un jeune homme assis de face, son fils, tend son bras droit vers elle et tient dans sa main gauche une guirlande. A l'arrière-plan, sur un piédestal, un chacal et un faucon debout de face.

53) Stèle d'Epiktetos et d'Heliodora (Pl. LXXXIV).

(Inv. 1173) H. 34 L. 22 E. 4 cm.

Même main que nos n^{os} 30, 31 et 34. A gauche du défunt, sa petite fille debout sur le coin du matelas dans l'attitude de l'orante. Inscription de 3 lignes, réglage.

Ἐπίκτητος (ἐτῶν) μ̄ Ἡλι[ο]δώρα Epiktetos âgé de 40 ans. Heliodora
 (ἐτῶν) δ̄ âgée de 4 ans, morte prématurément.
 ἄωρος (ἔτους) ιβ̄ Χοιάχ ιγ̄ L'an 12, le 13 Choiak. Aie bon courage.
 Εὐψύχι

Le nom du père n'est que rarement attesté en Egypte (pas d'exemple dans le NB, quelques références dans l'*Onomasticon*).

54) Stèle d'une mère avec ses fils (Pl. LXXXV).

(Inv. 1302) H. 35 L. 47 E. 9 cm.

Monument plus large que haut, relief en creux. La défunte est entourée de ses quatre fils en orants : deux à gauche et deux à droite. Ils sont de tailles différentes. Ni décor, ni chacal, traces de mobilier sous le lit. Longue inscription incisée d'une ligne.

Σαραπίων (ἐτῶν) γ̄ Βετίρι (ἐτῶν) λ̄ε (ἔτους) δ̄ Ἐπιφ̄ κ̄ Ἄθυρ̄ ιᾱ Εὐψύχι

Sarapion âgé de 3 ans. Betiri âgée de 35 ans. L'an 4, le 20 Epiph, le 11 Hathyr. Aie bon courage.

Sarapion est naturellement un des jeunes garçons représentés sur la stèle. Le nom Betiri, inconnu par ailleurs (le B n'est pas sûr), doit être celui de la mère à cause de l'âge. Comme Hathyr est le 3^e et Epeiph l'avant-dernier mois de l'année, il faut supposer que celui ou celle qui est mort en Hathyr l'ait été l'an 5.

55) Stèle anépigraphie d'un père avec ses cinq enfants (Pl. LXXXV).

(Inv. 1342) H. 31 L. 64 E. 9 cm.

Relief en creux, surface gravée grossièrement aplanie. Ni décor ni mobilier ni chacal. A gauche du père, en orants, deux fils et une fille déjà grands et, debout sur l'extrémité du matelas, un fils plus petit. A droite, une petite fille.

ATTITUDES DIVERSES

56) Stèle d'Achillas et de Thaneus (Pl. LXXXVI).

(Inv. 1122) H. 23 L. 17,5 E. 5,5 cm.

Il s'agit de deux jeunes enfants, sans doute le frère et la sœur. Ils sont représentés de face jusqu'à mi-corps, puis de profil jusqu'aux pieds (voir le postérieur de la fillette). Le bras gauche de la fille et le bras droit du garçon sont tendus l'un vers l'autre jusqu'à presque se toucher. Ils sont morts la même année, probablement le même mois. Du même artiste, voir la stèle d'Isidora (Parlasca, *o.c.*, Taf. LXI, b).

Inscription de 4 lignes, traces de peinture.

Ἀχιλλᾶς ἄωρος ὡς ἐτ-
ῶν ια (ἔτους) ιε Παῶνι ἦ

Θανεῦς ἄωρος ἐλινῆ
ὡς ἐτῶν ἕξ (ἔτους) ιε

Achillas, mort prématurément, âgé d'environ 11 ans. L'an 15, le 8 Payni.

Thaneus, morte prématurément, digne de pitié, âgée d'environ 6 ans. L'an 15.

Lire Παῶνι; ἐλεινή

On sait que l'épithète ἐλεινός | ἐλεινός est réservée, dans les inscriptions d'Égypte, aux enfants morts en bas âge (*BIFAO* 72, 1972, 148-90) : c'est, à notre connaissance, le 3^e exemple de ce qualificatif dans les stèles de Kom Abu Bellou, après Herakleides, 4 ans et Zenarion, 5 ans.

La présence d'un iota adscrit (l. 3) est une hypercorrectitude qui permet de dater la stèle d'avant la fin du II^e siècle.

57) Stèle d'Hierakous (Pl. LXXXVI).

(Inv. 1053) H. 35 L. 17 E. 5 cm.

Ce monument original représente la défunte dans l'exercice de ses fonctions. Elle est assise sur un siège sans dossier, une sorte de « pouf », dont il est difficile de dire s'il est en osier ou s'il est fait de 6 coussins plats superposés. Hierakous laisse couler de haut, de la main droite, ce qui semble être des graines, dans une mesure en osier tressé, tandis que, de la main gauche, elle coupe le jet comme

pour le vérifier ou le filtrer. Il semble bien qu'il s'agisse d'une mesureuse de graines. On ne peut s'empêcher de penser à la célèbre mosaïque des *mensores* d'Ostie : le chef des opérations plonge la main gauche dans le boisseau et contrôle les graines qui s'y trouvent (J. André, *L'alimentation et la cuisine à Rome*, pl. V).

Inscription de 2 lignes, réglage.

Ἱερακοῦς ἐτῶν
 ὅδ

Hierakous, âgée de 54 ans.

Le nom est nouveau. C'est un diminutif féminin d'Hierakion, Hierakiaina.

58) Stèle anépigraphie (Pl. LXXXVI).

(Inv. 1065) H. 32 L. 21,5 E. 5 cm.

Ce monument très original nous montre dans un édicule vaguement papyri-forme la défunte et sa petite fille en compagnie d'un Osiris momiforme coiffé de la couronne Atef (figure centrale) et de Nephtys qui étend ses ailes protectrices sur le groupe. Le sommet arrondi de la stèle est occupé par le disque solaire ailé orné de deux uraei. La morte tient son avant-bras droit dressé (main ouverte, paume vers nous) dans le geste de l'orante tandis que sa main gauche tient levé le bras droit de sa fille laquelle tient une guirlande dans sa gauche. L'ensemble constitue par le mélange des styles un nouvel exemple remarquable de ce qu'était le syncrétisme des cultes dans l'Égypte romaine.

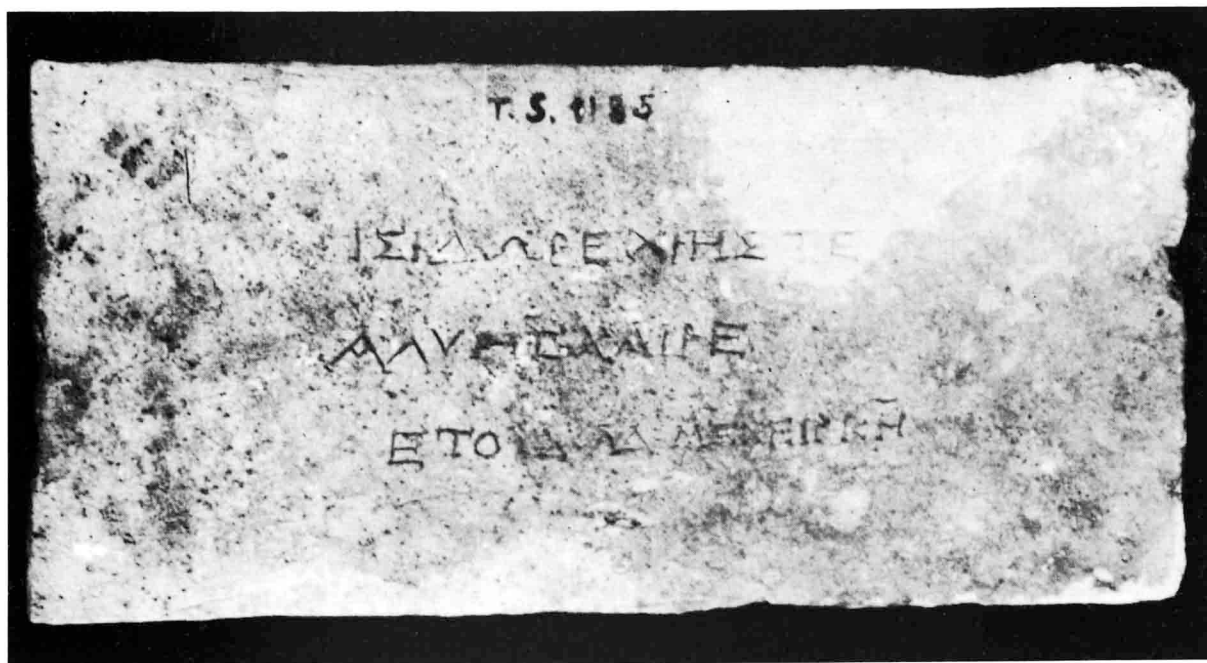

1. — Stèle d'Isidoros.

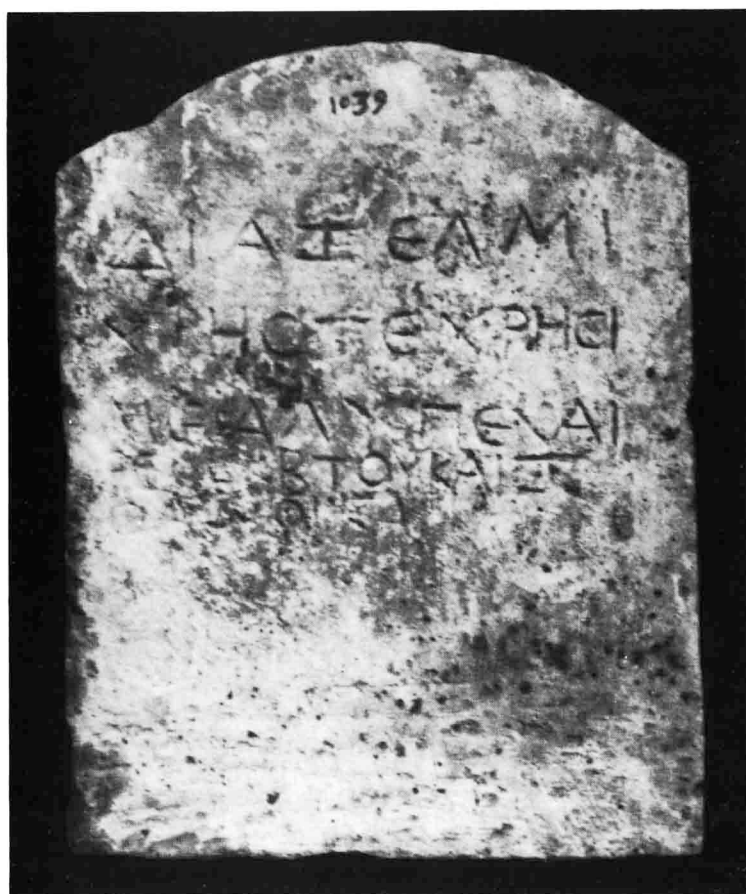

2. — Stèle de Diazelmis.



3. — Stèle d'Herenios.

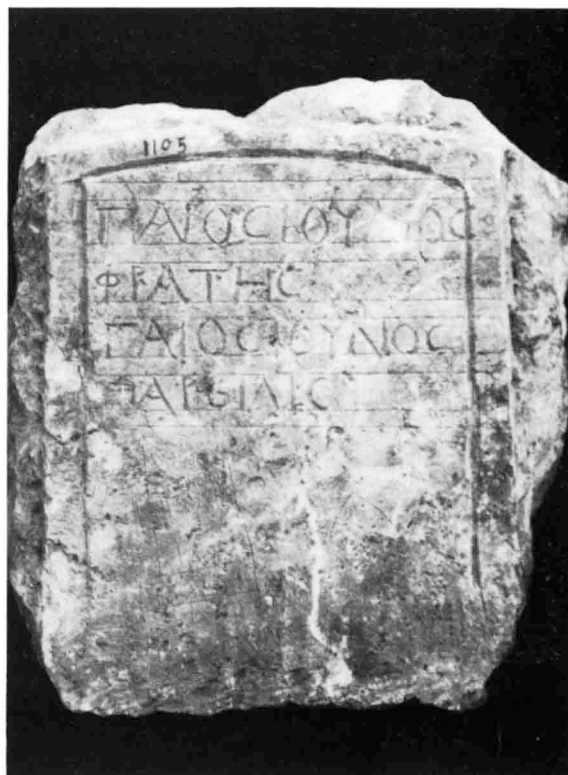

4. — Stèle de Phrates et de Pareilis.



5. — Stèle de Sarapion.



6. — Stèle d'Apollôn.



7. — Stèle d'Hierakammon et de Nemesous.



8. — Stèle de Sarapion.

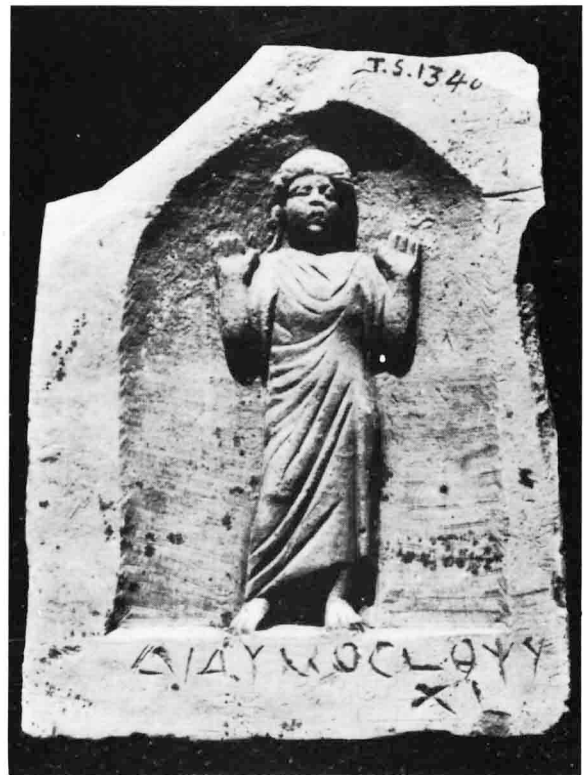

9. — Stèle de Didymos.



10. — Stèle d'Harpocraton.



11. — Stèle d'Harpokrammon.



12. — Stèle de Petearempis.



13. — Stèle d'Achillis.



16. — Stèle de Ch...ouous.

17. — Stèle d'Isarous.



18. — Stèle de Tamounis.



19. — Stèle anépigraphhe.



20. — Stèle d'Hephaïstas.



21. — Stèle de Paniskos.



22. — Stèle d'Herakleides.



23. — Stèle de Zoilos.



24. — Stèle d'Apollon.



25. — Stèle d'Herakles.



26. — Stèle de Zoilos.



27. — Stèle anépigraphhe.



28. — Stèle anépigraphhe.



29. — Stèle anépigraphhe.



30. — Stèle d'Heraklas.



31. — Stèle d'Euangelos.



32. — Stèle d'Achillas.



33. — Stèle de Pappois.



34. — Stèle d'Om....



35. — Stèle anépigraphe (?)



36. — Stèle avec une inscription démotique.



37. — Stèle de Petronios.

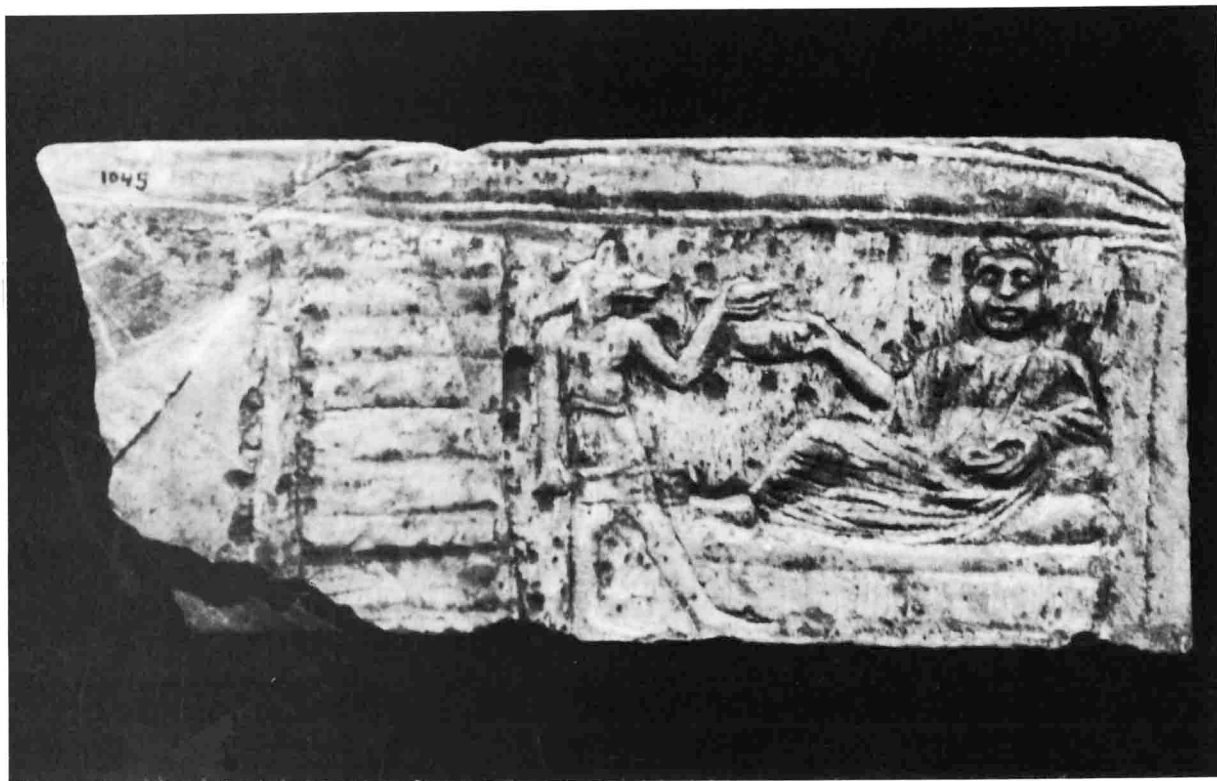

38. — Stèle anépigraphe.



39. — Stèle de Didymê.



40. — Stèle de Sarapias.



41. — Stèle d'Epitychia.



42. — Stèle de Theodora.



43. — Stèle de Dionysarin.



44. — Stèle de Didymê.



45. — Stèle de Didymê.



46. — Stèle d'Asklatarin.



47. — Stèle d'Artemidôra.



48. — Stèle anépigraphhe.



49. — Stèle d'Heraklas et de Thaisis.



50. — Stèle anépigraphhe.



51. — Stèle anépigraphhe.



52. — Stèle anépigraphe.

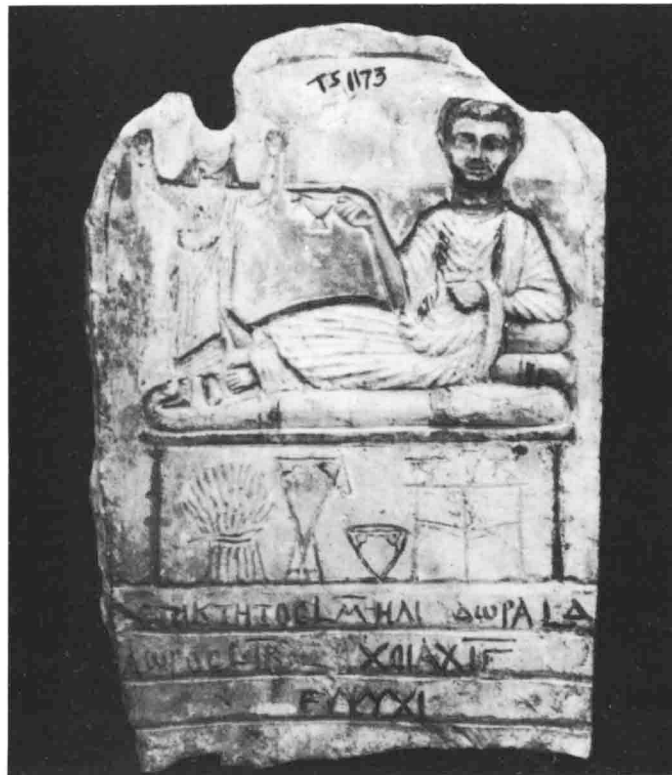

53. — Stèle d'Epiktetos et d'Heliodora.



54. — Stèle d'une mère avec ses fils.



55. — Stèle anépigraphe d'un père avec ses cinq enfants.



56. — Stèle d'Achillas et de Thaneus.



57. — Stèle d'Hierakous.



58. — Stèle anépigraphe.